

JYDEN
ANIMAL HOUSING

We create good
environments

KOMPONENTER | **SVIN**





Med et stort og bredt produktprogram fra Jyden, får du adgang til et væld af velafprøvede og gennemudviklede komponenter til forskellige stalde. Her finder du alt fra mindre fittings til selv store glasfibersiloer!

Komponentprogrammet giver dig mulighed for at kunne renovere mindre staldprojekter på egen hånd eller skabe vækst til egen virksomhed, såfremt du er – eller ønsker at være – forhandler af Jydens produkter.

Udover inventardelen, omfatter produktprogrammet også:

- Foderautomater og –anlæg
- Vandsystemer
- Gulvløsninger
- Ventilation
- Opvarmning og køling
- LED-belysning
- Siloer

Konceptet for Jydens komponentsalg er baseret på, at du selv sørger for alle de praktiske detaljer - om nødvendigt. Du har f.eks. selv ansvaret for opmåling, indretning og montage – til gengæld garanterer vi for kvalitetskomponenter til særdeles attraktive priser!

Du kan bestille komponenter nemt og enkelt – enten via:



+45 9748 4099



info@jyden.com



www.jydenbur.dk/konsulenter-komponenter.aspx

HUSK - VI LEVERER WORLDWIDE!!

Kontakt os og aftal tid for et besøg i vores 500 m² store showroom i Danmark - eller besøg vores udstilling på Lehr- und Versuchszentrum Futterkamp i Blekendorf, Tyskland!



Scan QR-koden med din mobil - og få adgang til Jydens produktblade, hvor øvrige informationer omkring vores produkter er angivet.

FARESTIER	4	BESKÆFTIGELSE- & RODEMATERIALE	43
FAREVINGER	5	HALMHÆKKE	43
BAGLÅGER & TRUG	6	BOXTØY	44
KLIMAHULER & TILBEHØR	7		
SOBOKSE	9	GLASFIBERSILOER	45
JB DUO	9	FLEXSNEGLE	46
JB6000	10	FLEXSNEGLE - OVERGANGE	48
SOBOKSE - TILBEHØR	11		
FODERAUTOMATER	12	TØRFODRINGSANLÆG	49
SWING-AUTOMATER	12	FODERMASKINER & OPTAGERSTATIONER	49
SWING-AUTOMATER - TILBEHØR	14	TØRFODRINGSANLÆG - TILBEHØR	50
SWING-AUTOMATER - RESERVEDELE	15	STYRING	53
FODERSKÅLE	18		
TØRFODERAUTOMATER	18	VENTILATION	54
TØRFODERAUTOMATER - TILBEHØR	19	SKORSTENE & VENTILATORER	54
		LOFT- & VÆGVENTILER	55
		AKTUATORER & KLIMASTYRINGER	56
VANDLØSNINGER	20		
AQUA LEVEL	20	ENERGI	57
DRIKKEKOPPER	22	LED-BELYSNING	57
VANDRØR TIL DRIKKEKOPPER	22	RIBBERØR	57
VENTILER	23		
OPHÆNG TIL VANDRØR	24	SALGS- & LEVERINGSBETINGELSER	58
VANDFREMFORING & HYLDEKNÆGTE	25	ALMINDELIGE SALGSBETINGELSER	58
PVC VANDFREMFORING	26	STANDARDBETINGELSER FOR MONTAGE	59
PVC VANDFREMFORING - TILBEHØR	27		
OVERBRUSNING & IBLØDSÆTNING	28		
GULVLØSNINGER	29		
STØBEJERNSRISTE	29		
PP PLASTRISTE & UNDERSTØTNING	30		
STOLPER & BESLAG	31		
INVENTARELEMENTER	31		
PLASTADAPTORER	32		
STOLPER & PROFILER TIL 35 MM PLANKER	33		
STOLPER & PROFILER TIL 50 MM PANELER	36		
LÅGEBESLAG, STOLPER & FASTHOLDERE	39		
VINKELBESLAG	40		
FODPLADER	41		
BEFÆSTELSE	42		
SPALTEANKRE & SPALTEBOLTE	42		



ValuePack

Dette symbol vil fremstå på nogle få produkter i kataloget. ValuePack er produkter, der kan leveres på paller - usamlet eller delvist usamlet - til en særlig attraktiv pris! Kontakt os for yderligere information.



Jyden har tre velkendte farevinger, som over årtier er blevet gennemtestet og afprøvet hos svineproducenter verden over. Farevingerne har hver især et unikt design, hvor funktion og brugervenlighed er nøgleordene.

	Mål	Standard	Welfare	TXW
A	Udvendig længde, inkl. trug og baglåge	245 cm	243 cm	253 cm
B	Indvendig længde/ liggemål	207 cm	205 cm	212 cm
C	Højde	90 cm	90 cm	93 cm
D	Bredde, ved trugtårn	65-72 cm	65-72 cm	65-72 cm
E	Bredde, ved baglåge	56-71 cm	56-71 cm	56-71 cm
F	Bredde, liggemål	73-83 cm	94-104 cm	79-89 cm

Farevingerne kan justeres trinvis i bredden ved trugtårn og baglåge, således at fareboksen særskilt kan tilpasses soens størrelse. Ligeledes kan også liggemålet justeres i længden, da baglågen - ved gylte og mindre søer - med fordel kan vendes om og derved gøres fareboksens liggemål kortere.

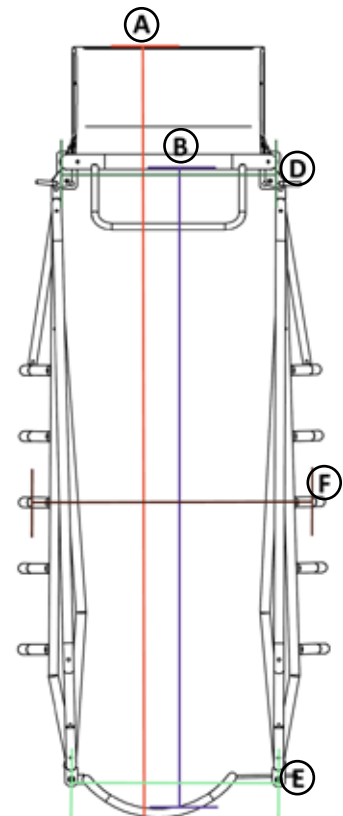
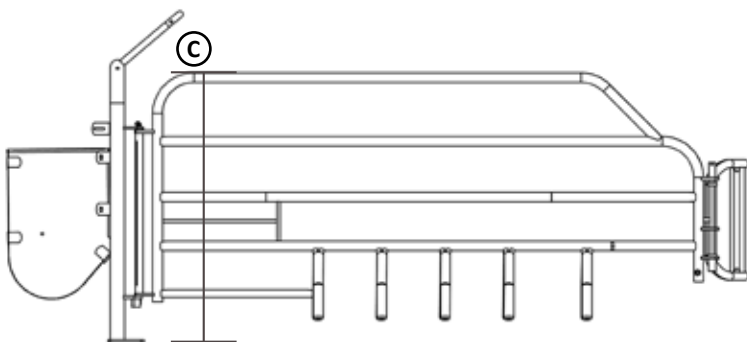

PRODUKTBESKRIVELSE

VARENR.

Standard-farevinge, komplet inkl. 2 stk. vinger og baglåge
Længde: 207 cm.
Ekskl. trugtårn

1567-8210

Standard-farevinger er designet efter et velkendt princip med gode resultater i farestien.



ValuePack

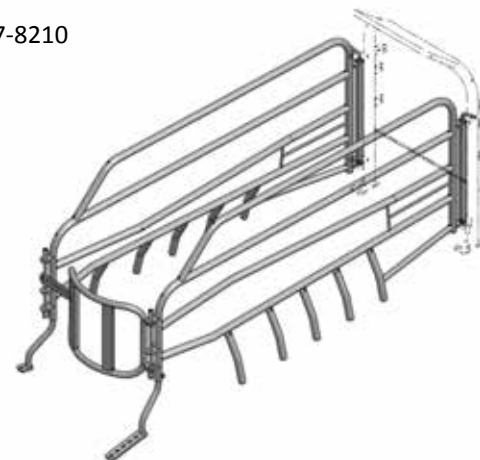

Vip-bøjler til Standard-vinger

TXW-farevinge, komplet inkl. 2 stk. vinger og baglåge
Længde: 212 cm
Ekskl. trugtårn

1567-8200

TXW-farevinger har stor vidde mellem vingerne samt vip-bøjle, for ekstra beskyttelse af pattegrisene.



ValuePack

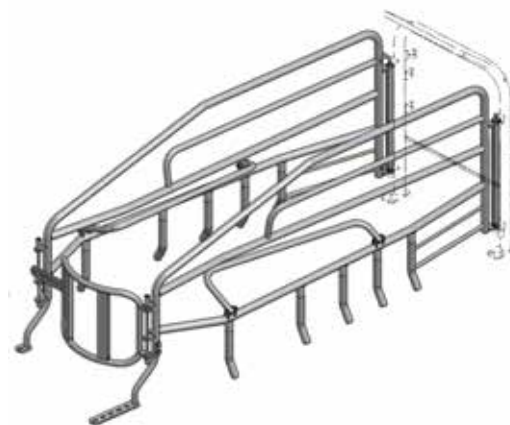

BAGLÅGER & TRUG

PRODUKTBESKRIVELSE

VARENR.



Baglåde, buet med 8 huller, model TS

1562-3522



Trugtårn , inkl. forbøjle mod væg
Til Standard-, Welfare- og TXW-farevinger

1567-8100



ValuePack



Trug i plast, komplet
Kapacitet: 24 liter
B: 64 cm

3567-8410



ValuePack



Trug i rustfrit stål, komplet
Kapacitet: 21 liter
B: 60 cm

3567-8420



ValuePack



Tillæg for integreret nedløb
Til plast og rustfrit trug (3567-8410 og 3567-8420)

3567-8430



Sotrug, plast med rustfri kant
H (Forkant): 16 cm H (bagkant): 39 cm B: 46 cm

3603-6010



Foderbakke, komplet, plast
Kapacitet: 0,9 liter
B: 23 cm
Til pattegrise

3581-8060



Foderbakke, komplet, rustfri
Kapacitet: 0,8 liter
B: 20 cm
Til pattegrise

3581-8050

PRODUKTBESKRIVELSE

VARENR.

Jydens klimahule er udført i et stærkt 10 mm massivt plastmateriale - og er blandt markedets stærkeste og mest holdbare klimahuler!! Klimahulen kan leveres som højre eller venstre model - og med eller uden hul til infrarød lampe.
Klimahulen leveres usamlet, ekskl. befæstelse og spærreplade.

Klimahule, plast 72 cm, med låg uden hul til lampe
Klimahule, plast 80 cm, med låg uden hul til lampe

1546-8130
1546-8150



Klimahule, plast 72 cm, med låg med hul til lampe
Klimahule, plast 80 cm, med låg med hul til lampe

1546-8230
1546-8250



Måtte, 22 mm til klimahule, 72 cm, inkl. skinne
Måtte, 22 mm til klimahule, 80 cm, inkl. skinne

1546-1180
1546-1190



Afslutningsskinne, rustfri
Til måtte ved klimahule

1650-0186

Spærreplade, krydsfinér, til 72 cm klimahule
Spærreplade, krydsfinér, til 80 cm klimahule

1546-0895
1546-0905



Spærreplade, krydsfinér, med lem, til 72 cm klimahule
Spærreplade, krydsfinér, med lem, til 80 cm klimahule

1546-1095
1546-1090



Holder, galvaniseret, med 45° buk til spærreplade ved klimahule

1546-0022

Varmelampe, Ø120 mm, inkl. 150 W. pære og 2.5 meter kabel
- med standard-stik
- med CEE-stik

1670-8010
1670-8020



Varmepære, 150 W, 240 V., rød

1670-6030



KLIMAHULER & TILBEHØR

PRODUKTBESKRIVELSE

VARENR.

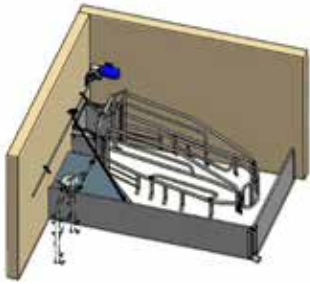

Motor til hulehejs, komplet inkl. ophængsbeslag
Til klimahule/to-klimalåg

1446-1020



Motor til hulehejs inkl. gear, V.2.0

1446-4130



Kobling "han" for hulehejs

1446-4010



Kobling "hun", 3/4" for hulehejs

1546-2152



Rør 3/4", galvaniseret, 6 meter (pr. m.)

6740-3277



Øjebolt M6x25, el-galvaniseret

8186-0253



Snor, 5mm polypr. hvid

8960-0055

PRODUKTBESKRIVELSE

VARENR.

JB DUO findes i forskellige variationsmuligheder alt efter behov og formål med boksen. JB DUO fås med frontrør, frontlåde samt frontlåde med høj gennemgang - og med saloon-baglåde eller JB FLEX-baglåde (til drægtighedsstald med mulighed for løsdrift).



JB DUO boksside	1454-8010
JB DUO XL boksside	1454-8020
JB DUO boksside til JB FLEX-baglåde	1454-8030
Baglågesæt til JB DUO, 65/70 cm	1554-8070
Frontlåde 65 cm med stolpe til JB DUO	1554-8050
Frontlåde 70 cm med stolpe til JB DUO	1554-8060
Afslutning af JB DUO mod mur/væg	1554-1400
Afslutning af JB DUO mod element	1554-1450
Overbøjle, til ekstra højde (10 cm)	1454-8110

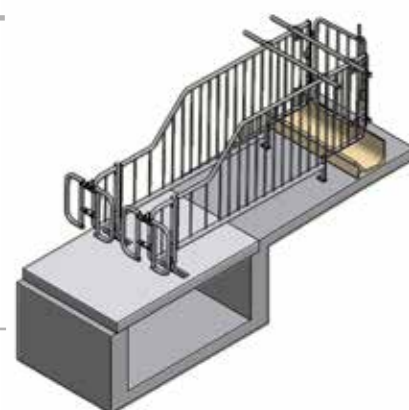

	JB DUO	JB DUO XL
Materiale	Galvaniseret stål	Galvaniseret stål
Boksside længde	211 cm	211 cm + 15 cm
Totallængde, inkl. frontrør og baglåde	235 cm	250 cm
Længde fra krybbekant til indiv. baglåde	198 cm	213 cm
Boksbredde	65/70 cm	65/70 cm
Boksside højde (front/ bag)	100/64 cm	100/64 cm
Frontrørs højde	93 cm	93 cm
Frontlåde højde	114 cm	114 cm
Baglåde, højde	63 cm (afhængig af gulvfald)	63 cm (afhængig af gulvfald)
Frihøjde under boksen, over krybbe	50 cm	50 cm
Frontrør / nakkerør	4-5 stk. / 2 stk. 1" galv. rør m. clamps	4-5 stk. / 2 stk. 1" galv. rør m. clamps

JB6000

PRODUKTBEKRIVELSE

VARENR.

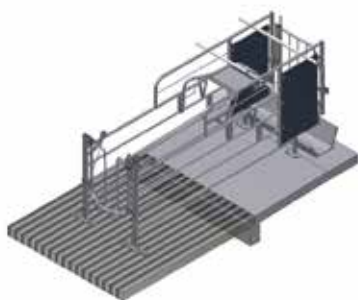

JB6000 er en kombineret løbe- og drægtighedsboks, der er opbygget med et solidt, dobbeltsikret låsesystem, kaldet TwinLock. Låsesystemet gør, at soen har fri adgang til boksen, og når soen går ind i boksen, lukker baglågen automatisk. Twin Lock-systemet forhindrer desuden andre søer i at få adgang til en allerede optaget soboks.



ValuePack

JB6000, boksside, komplet (ekskl. baglåge og front)

Længde: 226 cm

1451-1370

Længde: 246 cm

1451-1380

Baglåge + uddriver

Bredde: 65 cm

1451-8070

Bredde: 70 cm

1451-8080

Frontlåge, komplet (til JB6000 og JB DUO)

Bredde: 65 cm

1451-8050

Bredde: 70 cm

1451-8060

Aflutning mod mur/element, til JB6000

1451-1410

Beslag for tilbageført drejhåndtag, til JB6000

1451-8100

Automatisk stængning med luftcylinder, til JB6000

1451-1600

Automatisk stængning med elcylinder, til JB6000

1451-1650

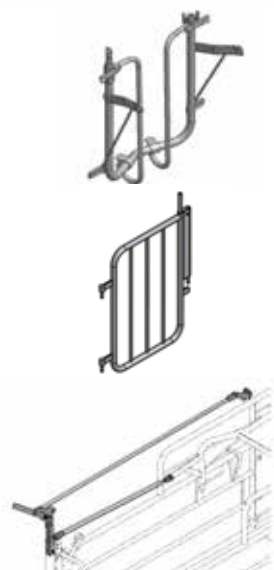

	JB6000	JB6000 XL
Materiale	Galvaniseret stål og plastplade	Galvaniseret stål og plastplade
Boksside længde	226 cm	246 cm
Totallængde, inkl. frontrør og baglåge	239 cm	259 cm
Længde fra krybbekant til indiv. baglåge	187 cm	210 cm
Boksbredde	65/70 cm c/c mål	65/70 cm c/c mål
Boksside højde (front/ bag)	110/82,5 cm	110/82,5 cm
Frontrør, højde	104,5 cm	104,5 cm
Frontlåge, højde	100 cm	100 cm
Baglåge højde	Ca. 92 cm (afhængig af gulvfald)	Ca. 92 cm (afhængig af gulvfald)
Frihøjde under boksen, over krybbe	18,5 cm	18,5 cm
Frontrør/ nakkerør/ drejerør	5-7 stk. 1" galv. rør, m. RF U-bøjler	5-7 stk. 1" galv. rør, m. RF U-bøjler

PRODUKTBESKRIVELSE

VARENR.

Rør 1", galvaniseret, 6 meter, lb.m.
Til front- og nakkerør til JB DUO og JB6000

6740-3337

U-bøjle, 1" M8x50, rustfri
Møtrik, M8, rustfri eller galvaniseret overflade

8931-0506
8008-0016



JB FLEX-baglåde med stolpe, komplet
Monteres på 2 meter høje stolper bag boksen
- uafhængig af boksens bredde, længde og udformning.
Kan monteres på spalter og fast gulv - til alle boksløsninger!

1455-1000



Ornelåge i panelinventar, komplet

L: 80 cm (gangbredde op til 110 cm)
L: 120 cm (gangbredde op til 150 cm)
L: 160 cm (gangbredde op til 190 cm)

1523-8010
1523-8020
1523-8030



Krybbe, rustfri, ophængt på sobokse, komplet (pr. m.)
Ophæng til krybbe

3508-1200
3508-8010

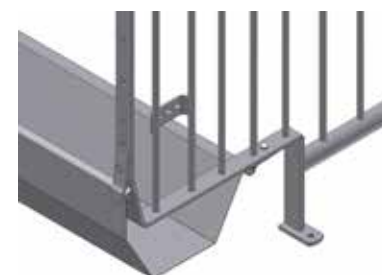



SWING-AUTOMATER

Jydens SWING-automater har 16 forskellige indstillingsmuligheder ift. foderdosering - og doseringshåndtaget kan drejes, så det kan ses fra den ønskede vinkel.

Låget på automaten har en stor klap for manuel fodring, og bagerst på låget er der et universalt indtag til automatisk fodring. Tragten er transparent, så fodermængden let kan aflæses.



STÆRK OG FORBEDRET FODERAUTOMAT!

- > stabil vandtilførsel, da ny ventil nu frit kan justeres på højdeplacering ift. trugets bund
- > stærkere konstruktion, da adskillelsesbøjlerne nu er monteret på rammen og dermed ikke belaster vandrørene
- > længere holdbarhed, da både kegler samt mekanisme og doseringsrør er udført i et forstærket plastmateriale
- > færre nedbrud, da spærrebøjler (kan tilkøbes) forhindrer forsøg på gennemgang ved automaten og dermed undgås skade på vandrør.

Model	Anvendelse	Volumen	Kapacitet	Højde x Trugdia. x indbygningsmål	Højde over gulv
MIDI	Smågrise 6-50 kg.	90 liter	30-40 grise	128x45x46,5 cm	12 cm
MIXI	Smågrise/ FRATS 6-120 kg	90 liter	30-40 grise	128x55x56,5 cm	12 cm
MAXI	Slagtesvin 20-120 kg.	90 liter	30-40 grise	128x55x56,5 cm	16 cm
DOUBLE	Smågrise/ FRATS 6-120 kg	2x90 liter	50-60 grise	128x105x106,5 cm	12 cm
DOUBLE	Slagtesvin 20-120 kg.	2x90 liter	50-60 grise	132x105x106,5 cm	16 cm

PRODUKTBESKRIVELSE

VARENR.

Alle SWING-automater leveres med lille melplade, fodclips, vandventiler samt U- eller vinkelprofiler.

SWING MIDI 90 L, til smågrise/ungsvin

Med rustfri 35 mm U-profil, samlet

Med rustfri 35 mm U-profil, usamlet

Med rustfri vinkelprofil, samlet

Med rustfri vinkelprofil, usamlet

 ValuePack

3701-8220

3701-8020

3701-8210

3701-8010



SWING MIXI 90 L, til smågrise/FRATS - med separat vandområde i truget

Med rustfri U-profil og spærrebøjler, samlet

Med rustfri U-profil og spærrebøjler, usamlet

Med rustfri vinkelprofil og spærrebøjler, samlet

Med rustfri vinkelprofil og spærrebøjler, usamlet

 ValuePack

3701-8240

3701-8040

3701-8230

3701-8030



SWING MAXI 90 L, til slagtesvin

Med rustfri U-profil, samlet

Med rustfri U-profil, usamlet

Med rustfri vinkelprofil, samlet

Med rustfri vinkelprofil, usamlet

 ValuePack

3701-8260

3701-8060

3701-8250

3701-8050



SWING DOUBLE 180 L (med lav fod), til smågrise

Med rustfri U-profil og spærrebøjler, samlet

Med rustfri U-profil og spærrebøjler, usamlet

Med rustfri vinkelprofil og spærrebøjler, samlet

Med rustfri vinkelprofil og spærrebøjler, usamlet

 ValuePack

3701-8320

3701-8120

3701-8310

3701-8110



SWING DOUBLE 180 L (med høj fod), til slagtesvin

Med rustfri U-profil, samlet

Med rustfri U-profil, usamlet

Med rustfri vinkelprofil, samlet

Med rustfri vinkelprofil, usamlet

 ValuePack

3701-8340

3701-8140

3701-8330

3701-8130

SWING-AUTOMATER - TILBEHØR



PRODUKTBESKRIVELSE

VARENR.

Vandcirkulation med 15 mm vandslange

Til selvmontage (på usamlede automater)

3701-8410

Tillæg for vandcirkulation (på samlede automater)

3701-8420

Automaten har et enkelt og funktionelt vandcirkulationsprincip. Vandflowet føres forbi toppen af vandstilken, hvor en del af vandet ledes ned udvendigt i vandstilken til drikkeventilen og føres retur i centerslangen til videre cirkulation.



Spærrebøjle til Maxi og Double (med høje fødder)

3701-8510

Anvendes ved automater til slagtesvin



Melkædeløsning, 90 L

3701-8520

Til problematisk foder



Afstiver for fristående automat, til vinkelprofil

3701-8530

Plastplade med dørkstruktur, 1220x2440 mm, 10 mm grå

6696-1385

Til montering under automaten



SWING-AUTOMATER - RESERVEDELE

PRODUKTBESKRIVELSE

VARENR.

Håndtag, komplet, til MIDI, MAXI og DOUBLE
Til regulering mellem 16 foder mængder

3702-6205

Toplåg til SWING-automat

3702-6165

Låg til SWING-automat, MIDI, MIXI og MAXI

3702-6145

Låg til SWING-automat, DOUBLE

3702-6155

Tragt til MIDI og MAXI

3702-6175

Tragt til DOUBLE, højre

3702-6445

Tragt til DOUBLE, venstre

3702-6455

Trug til MIDI
Diameter 45 cm, rustfrit stål

3702-6416

Trug til MIXI
Diameter 55 cm, rustfrit stål

3702-6296

Trug til MAXI
Diameter 55 cm, rustfrit stål













3702-6406

Trug til DOUBLE
L: 105 cm, rustfrit stål

3702-6496



SWING-AUTOMATER - RESERVEDELE

	PRODUKTBESKRIVELSE	VARENR.
	Hus til SWING	3703-6045
	Doseringsrør	3702-6085
	Kegle, inkl. mekanisme	3702-6525
	Kegle, uden mekanisme	3703-6165
	Mekanisme, komplet	3703-6175
	Champignon, komplet, til mekanisme	3703-6205
	Beskyttelseskappe for tragt	3702-6336
	Fodclips til MAXI og MIDI Til stabilisering af trug	3702-6286
	Fodclips til DOUBLE og MIDI Til stabilisering af trug	3702-6276
	Fodplade til MIDI trug, rustfrit stål Til montering på gulve/ spalter	3701-2036
	Fodplade til MAXI trug, rustfri Til montering på gulve/ spalter	3701-2056
	Fodplade til DOUBLE trug, rustfri Til montering på gulve/ spalter	3701-2046
	Fodplade til MAXI og DOUBLE trug, rustfri Til montering på gulve/ spalter	3701-2066

SWING-AUTOMATER - RESERVEDELE

PRODUKTBESKRIVELSE

VARENØR.

Justeringsstang, komplet
Beregnet til ældre model af SWING-automater

3702-8020



Reguleringshåndtag, rødt
Beregnet til ældre model af SWING-automater

3703-6035



Glider til reguleringshåndtag
Beregnet til ældre model af SWING-automater

3703-6025



Overgangstragt, lille, til SWING 45 L
Beregnet til ældre model af SWING-automater

3703-6065



Hus, grønt
Beregnet til ældre model af SWING-automater

3703-6074



Mekanisme, komplet
Beregnet til ældre model af SWING-automater

3703-6095



Champignon til SWING mekanisme
Beregnet til ældre model af SWING-automater

3703-6115



Kegle, rød, til SWING mekanisme
Beregnet til ældre model af SWING-automater

3703-6105



Kegle, rød/grøn, komplet med mekanisme
Beregnet til ældre model af SWING-automater

3703-6085



Reguleringsrør
Beregnet til ældre model af SWING-automater

3702-0015



FODERSKÅLE

PRODUKTBESKRIVELSE

VARENR.



CLICK MINI
Med krog til montage på PP riste
Kapacitet: 2,6 L
Til pattegrise i faresti

3610-6100



CLICK MAXI
Med krog til montage
Max antal grise: 25-30 (5-18 kg), 10 ædepladser
Kapacitet: 10L
Til tørt eller opblandet foder

3611-6130



CLICK MAXI
Med krog til montage, inkl. 18L tragt
Max antal grise: 25-50 (5-18 kg), 10 ædepladser
Kapacitet: 35L
Til tørfoder

3611-6050

TØRFODERAUTOMATER



AP-T2 Tørfoderautomat med 2 ædepladser, 18-120 kg
Næseskillerum rustfri
Kapacitet: 120L
H: 110 cm/ B: 60 cm/ D: 40 cm

3710-6020



AP-T4 Tørfoderautomat med 4 ædepladser, 6-35 kg
Næseskillerum rustfri
Kapacitet: 120 L
H: 70 cm/ B: 80 cm/ D: 30 cm

3710-6040



AP-T5 Tørfoderautomat med 5 ædepladser, 6-35 kg
Næseskillerum PVC
Kapacitet: 120L
H: 70 cm/ B: 80 cm/ D: 30 cm

3710-6050



AP-TIZER MAXI Foderautomat, 15-120 kg
Fodertype: våd-/tørfoder
Kapacitet: 60L
H: 108 cm/ B: 37 cm
Antal grise pr. automat: 10-15
Indstillingsmuligheder: 13

3711-6300

TØRFODERAUTOMATER - TILBEHØR

PRODUKTBESKRIVELSE

VARENR.

Melplade til fedtholdigt melfoder, til AP TIZER MAXI
Gør at foderet løber lettere ned

3711-6046



Ventilholder til vand, til AP TIZER MAXI

3711-6010



Vandrør, blå, til AP TIZER MAXI

3711-6025



AP TIZER mekanismeoplade, rustfri
Til dosering af foder i enkeltdyrsautomat

3711-6036

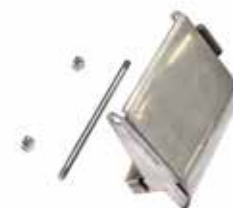

AP TIZER reguleringshåndtag, blå
Til regulering af foder

3711-6065



AP TIZER prop, blå
Prop sættes oven på vandrør for at lukke af

3711-6075



AP TIZER reguleringshåndtag, komplet med stang
Til regulering af foder

3711-6126





AQUA LEVEL

AQUA LEVEL er en ideel vandløsning til smågrise, slagtesvin, søer i forestier, søer i løbe-/kontrolstalden samt i drægtighedsstalden.

FORSTÆRKET MEMBRAN ER MED TIL AT SIKRE ØGET VANDOPTAGELSE!

AQUA LEVEL fungerer ved hjælp af et vakuum, som får gummimembranen til at lukke for vandtilførslen. Vakuomet dannes idet vandet optager luften i ventilkammeret og dermed trækker vandstrømmen ud. Dette giver grisene et konstant vandspejl, der motiverer til øget vandoptagelse. Øget vandoptagelse hos nyfravænnede grise er til stor fordel for den tidlige tilvækst, og hos søer er en øget vandoptagelse med til at give en højere mælkeydelse.



AQUA LEVEL med rustfrit rør, plast kiptrug, vægbeslag og lås
Kapacitet: max. 20-25 smågrise pr. trug

2602-8950

AQUA LEVEL med rustfrit rør, stort plast kiptrug, vægbeslag og lås
Kapacitet: max. 15-20 søer/ slagtesvin pr. trug

2603-8900



AQUA LEVEL hoved med rustfrit rør på 120 cm, ekskl. lås.

2601-8700

AQUA LEVEL hoved

2601-6005

PRODUKTBESKRIVELSE

VARENR.

Sokiptrug med beslag, rustfrit rør og lås
Til søer

2603-8300



Kiptrug med vægbeslag, ekskl. rør og lås
Til smågrise

2602-6000



Kiptrug med rustfri rør, vægbeslag og lås
Til smågrise

2602-8850



Pose med låsebeslag, møtrikker og bolte
Til kiptrug

2602-8100

Stålrør, ½", 1,2m, rustfrit stål
Til AQUA LEVEL

2601-0016



Membran, hvid, uden hul
Til grå AQUA LEVEL

2601-6105



Membran, hvid, uden hul
Til gul AQUA LEVEL

2604-6045



Membran, sort, med huller
Til rød AQUA LEVEL

2604-6035



Åbne- og lukkeværktøj
Til AQUA LEVEL hoved

2604-6053



Låseskrue
Til AQUA LEVEL

2601-6205



Låseclip
Til AQUA LEVEL

2601-6255



Klemfitting Ø½"
Til AQUA LEVEL

2601-6505



Vandjusteringsdel, komplet
Til AQUA LEVEL

2601-6315



Montageclips
For vandtilslutning

2601-6345



O-ring Ø21, 2x2, 65 mm
For indsats til Ø½" rør

2601-6515



DRIKKEKOPPER



PRODUKTBESKRIVELSE

VARENR.

<p>DRINK MIKRO Rustfrit stål, inkl. ventil, til pattegrise Tilsluttes 8 mm slange Montagehøjde: 5 cm fra gulv til for-/drikkekant</p>	2620-8100
<p>DRINK MIDI Rustfrit stål, inkl. ventil ½", til pattegrise Montagehøjde: 5 cm fra gulv til for-/drikkekant</p>	2620-6900
<p>DRINK MINI Rustfrit stål, inkl. ventil, eksl. rør, til smågrise 6-50 kg Grise pr. kop: 15-30 Montagehøjde: 12 cm fra gulv til for-/drikkekant</p>	2620-8200
<p>DRINK STANDARD Rustfrit stål, inkl. ventil, eksl. rør, til slagtesvin 25-120 kg Grise pr. kop: 15-30 Montagehøjde: 20 cm fra gulv til for-/drikkekant</p>	2620-8300
<p>DRINK MULTI Rustfrit stål, inkl. ventil, eksl. rør, til søer 120 kg + 30 smågrise/ 20 slagtesvin/ 15 søer Montagehøjde: 30 cm fra gulv til for-/drikkekant</p>	2620-8400
<p>Jyden drikkekop med ventilbeskyttelsesbøjle, rustfri</p>	2575-4130
<p>Soventil ½", rustfri, model FLOW, med rustfri ring Til Jyden drikkekop</p>	2575-4110
<p>Beskyttelsesbøjle til påboltning, ½" rør Til soventil FLOW</p>	2575-8020

VANDRØR TIL DRIKKEKOPPER



<p>Nippelrør ½", med udvendigt gevind, rustfrit - til drikkekopper:</p>	
L: 847 mm	2987-0856
L: 960 mm	2687-0966
L: 998 mm	2987-1006
L: 1050 mm	2987-1056
L: 1180	2987-1186
<p>Vandrør ½", u/u gevind, rustfrit - til drikkekopper:</p>	
L= 85 cm	2987-0326
L= 30 cm	2987-0306

PRODUKTBESKRIVELSE

VARENR.

Jyden har et stærkt program af rustfrie drikkeventiler med høj ydelse – og som ikke går på kompromis med kvaliteten. Ventilerne anvendes i diverse drikkekopper, foderautomater samt krybber – og dækker ethvert vandbehov for såvel pattegrise som diegivende søer.

Drikkeventil, 1/2", 12L, LUND-17
Til søer i farestier

2575-6190



Trykventil, indvendigt gevind, 1/2", LUND-11
Til søer i farestier

2575-6070



Sutteventil, udvendigt gevind, 1/2", LUND-10
Til pattegrise og smågrise

2575-6120



Sutteventil, udvendigt gevind, 1/2", LUND-7
Til slagtesvin

2575-6140



Sutteventil, udvendigt gevind, 3/8", LUND-10,5
Til pattegrise og smågrise

2575-6150



Drikkeventil, indvendigt gevind, 1/2", LUND-13-2
Til SWING-automater

2610-6080



Vandventil, udvendigt gevind, 1/2"
Til ældre SWING-automater og drikkekopper

2575-6180



Drikkeventil FLOW
Til søer

2575-4100



OPHÆNG TIL VANDRØR

PRODUKTBEKRIVELSE

VARENR.



Flangemøtrik med fortanding, rustfri, 6 mm 8004-0096

Flangemøtrik med fortanding, rustfri, 8 mm 8008-0096

Afstandsstykke, 20 cm, ophæng til foder-og vandrør 1681-6162

Afstandsstykke, 40 cm, ophæng til foder-og vandrør 1681-6172

Opstander, 200 cm, ophæng til foder-og vandrør 1681-6182

U-bøjle, ekskl. 2 møtrikker og spændplade, galvaniseret:

Gevind	D	H	G	A	
M10	1¼"-Ø42	65	25	54	8932-0652
M10	1½"-Ø49	72	30	59	8933-0722
M10	1½"-Ø49	82	30	59	8933-0822
M10	1½"-Ø49	224	60	59	8933-2242
M10	2"-Ø60	80	25	72	8934-0802
M10	2"-Ø60	95	30	72	8934-0952
M10	2½"-Ø76	100	30	88	8935-1002
M10	2½"-Ø76	120	30	88	8935-1192
M10	3"-Ø89	120	30	100	8935-1202
M10	4"-Ø114	145	40	124	8935-1452

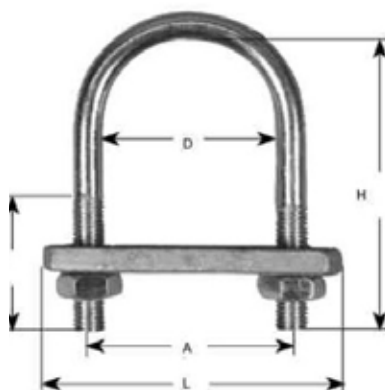
**U-bøjle, ekskl. 2 møtrikker og spændplade, rustfri:**

Gevind	D	H	G	A	
M6	½"-Ø21	34	15	30	8930-0346
M8	¾"	50	25	36	8930-0506
M8	1"-Ø34	50	25	43	8931-0506
M8	1"-Ø34	67	25	43	8931-0676
M8	1¼"	58	25	51	8932-0586
M8	1¼"-Ø42	75	30	51	8932-0756
M10	2½"-Ø76	140	30	88	8935-1406

Spændplade (varmgalvaniseret):

Fladjern	D	L	A	Hul	
30x5	1"-Ø34	75	45	Ø11	1504-0182
25x5	1½"-Ø49	85	61	Ø11	1155-0012
30x8	2"-Ø60	98	72	Ø11	1151-0012
35x8	2½"-3"	142	53-100	11x40	1328-0102
30x10	1½"-2½"	110	59-88	11x26	1151-0212

**U-bøjle, uden møtrikker, EL-galvaniseret**

D	H	Anvendelse	
51	85	Til 50 mm foderrør	1682-6123
51	68	Til 50 mm foderrør	1682-6133
60	78	Til 60 mm foderrør	1682-6143
38	57	Til 1" rør	1682-6153
35	55	Til 5/4" rør	1682-6163
45	65	Til 1" rør	1682-6183















**U-bøjle, uden møtrikker, rustfri**

D	H	Anvendelse	
32	42,5	Til ½" rør	8930-0376
31,5	48	Til ½" rør	8930-0486

VANDFREMFORING & HYLDEKNÆGTE

PRODUKTBESKRIVELSE

VARENR.

T-stykke, indvendig gevind, ½", rustfri Til vandtilslutning	2982-1306	
Vinkel ½", V2A, 90° muffe/muffe Til vandfremføring	2982-0906	
Bøjning ½" 45° med påstøbt bagplade, rustfri Til vandfremføring	2982-0466	
Anboringsflange 1"x ½", rustfri Til vandudtag	2576-6050	
Vinkel ½", 90° muffe/nippel, rustfri Til vandfremføring	2982-0926	
Rørbeslag, rustfri Til befæstigelse	8930-6016	
Krydsbeslag ½"-1" Til montage/ AQUA LEVEL på 1" rør	8936-6013	
Krydsbeslag 1"-1" Til montage/ AQUA LEVEL på 1" rør	8936-6023	
Beskyttelsesskinne Til drikkekop til pattegrise	1650-0046	
Hyldeknægt, 15x20 cm, uden skråstiver Ophæng til foder-og vandrør	1681-6112	
Hyldeknægt, 25x35 cm, uden skråstiver Ophæng til foder-og vandrør	1681-6132	
Hyldeknægt, 25x35 cm, med skråstiver Ophæng til foder-og vandrør	1681-6122	
Hyldeknægt 35x45 cm, med skråstiver Ophæng til trækstation, foder- og vandrør	1681-6142	
Hyldeknægt 45x60 cm, med skråstiver Ophæng til foder- og vandrør	1681-6152	
Multibeslag Ophæng til foder-og vandrør	1681-6102	

PVC VANDFREMFORING



PRODUKTBEKRIVELSE

VARENR.

PVC rør 32 mm med limmuffe, ib. m
Til vandfremføring

2732-6005



PVC vinkel 32 mm 90°, med limmuffe
Til vandfremføring

2732-6035



PVC vinkel 50 mm 90°, med limmuffe
Til vandfremføring

2750-6035



PVC vinkel 32 mm 45°, med limmuffe
Til vandfremføring

2732-6045



PVC vinkel 50 mm 45°, med limmuffe
Til vandfremføring

2750-6045



T-stykke med limmuffe, \varnothing 32/ 32/ 32
Til vandfremføring

2732-6055



T-stykke med limmuffe, \varnothing 50/ 50/ 50
Til vandfremføring

2750-6055



T-stykke med overgang, \varnothing 32/ 20/ 32
Til vandfremføring

2732-6065



T-stykke med overgang, \varnothing 32/ 1/2"/ 32, indvendigt gevind
Vandudtag til drikkekopper og automater

2732-6155



PVC samlemuffe 32 mm
Rørsamler

2732-6085



PVC samlemuffe 50 mm
Rørsamler

2750-6075



PVC overgang 25x32x1/2", indvendigt gevind
Overgang til 1/2", til drikkekop

2732-6235



Nedføringsrør i PVC, 20x330 mm
Forlængerrør til overbrusning og iblødsætning

2720-4305



Overgang fra 20 mm til 1/4", indvendigt gevind
Vandfremføring til vanddyser til iblødsætning og overbrusning

2720-6125

PVC VANDFREMFORING - TILBEHØR

PRODUKTBEKRIVELSE

VARENØ.

1" plast magnetventil 230V, med spole Til ibløssætning og overbrusning	2702-6010
Spole til magnetventil	2702-6030
PVC kontraventil 32 mm, med limmuffe Forhindrer at vand løber tilbage	2732-6125
Rørbærer til 32 mm rør, uden bolt Holder vandrør i loft og væg	2732-6145
Rørbærer til pianotråd, 32 mm Til ophæng af rør	2732-6135
Rørbærer til 50 mm rør, uden bolt Holder vandrør i loft og væg	2750-6025
Afstandsklods 32 mm, til rørbærer Fastholdelse af vandrør	2732-6115
Pianotråd 2,5 mm (pr. m.)	8947-6356
Rørlim 125 g Rørlim 500 g	2701-6015
Rensevæske 1/8 L	2701-6045
Rensevæske 1 L	2701-6035
PVC muffe Ø32x 25mm x½", udvendigt gevind Overgang fra gevind til plastrør	2732-6185
PVC muffe Ø32x25mm x¾", udvendigt gevind Overgang fra gevind til plastrør	2732-6225
PVC muffe Ø40x32mm x1", udvendigt gevind Overgang fra gevind til plastrør	2732-6245
Limslutmuffe Ø32 mm, PVC Endeprop til 32 mm vandrør	2732-6095
PVC union Ø32 mm, med limmuffe Til at dreje vandrør	2732-6105
PVC kuglehane Ø32 mm, med blå greb Åbne-og lukkemekanisme til rent vand	2732-6015
PVC kuglehane Ø32 mm, med orange greb Åbne-og lukkemekanisme til jern og medicin	2732-6165
PVC kuglehane Ø½", med ind. og udv. rørgvind Åbne og lukkemekanisme til vand i SWING	2720-6015
Reduktionsventil 1", med trykmåler Reduktion af vandtryk	4650-6720



OVERBRUSNING & IBLØDSÆTNING



PRODUKTBESKRIVELSE

VARENR.

Vandur med filter og batteri

2701-6065

Bøjledyse 180°, 1,3 mm
Til overbrusning

2701-6135

Bøjledyse 360° 3/8", 1,5 mm
Til iblødsætning

2701-6165

Fladdyse 80°, inkl. kontraventil
Til overbrusning

2701-6105

Konisk 3/8" monterering
Dyseanboring til 11 mm hul

2701-6175

PEL slange 8 mm, rulle á 100 m, lbm.
Til drikkekopper og SWING

2708-6015

Overgang 8 mm med udv. gevind, 1/2", Push Fix System
Til 8 mm vandrør

2708-6035

Overgang 8 mm med indv. gevind, 1/2", Push Fix System
Til 8 mm vandrør

2708-6025

T-stykke 8 mm med indv. gevind, 1/2", Push Fix System
Til 8 mm vandrør

2708-6055

Brystnippel, 1/2" i PP plast
Til vandrør 1/2"

2578-6485

Nød-stophane, Ø8 mm
Åbne-/lukkehane til vandslange

2708-6095

Y-muffe, Ø8 mm
Til drikkekopper i faresti

2708-6045

Krydsmuffe, Ø8 mm
Fleksibel vandfitting

2708-6075



Samlemuffe, Ø8 mm

2708-6085

PRODUKTBESKRIVELSE

VARENR.

Støbejernsriste 10 mm spalte/10 mm bjælke, til farestier

Med renseåbning:

100x50 cm	1910-6014
110x50 cm	1910-6054
120x50 cm	1910-6094
140x50 cm	1910-6134
160x50 cm	1910-6184

Uden renseåbning

100x50 cm	1910-6024
120x50 cm	1910-6104
140x50 cm	1910-6154
160x50 cm	1910-6194

Støbejernsriste 12 mm spalte/12 mm bjælke:

Med renseåbning

120x50 cm	1910-6114
140x50 cm	1910-6164
160x50 cm	1910-6204
180x40 cm	1910-6224
200x40 cm	1910-6244

Uden renseåbning

100x50 cm	1910-6044
120x50 cm	1910-6124
140x50 cm	1910-6174
160x50 cm	1910-6214
180x40 cm	1910-6234
200x40 cm	1910-6254

Spalteafdækning til renseåbninger (3 stk. pr. rist)	1901-8010
---	-----------

Støbejernsrist 120x40 cm, til søer

Med indbygget gummimåtte (ingen garanti på gummimåtte)

Højre	1912-6034
Venstre	1912-6044

Løs måtte, inkl. befæstigelse

Til støbejernsrist med indbygget gummimåtte (ingen garanti på gummimåtte)	1901-8120
---	-----------

Støbejernsrist 60x40 cm, med struktur

Støbejernsrist 60x60 cm, med struktur	1901-6354
---------------------------------------	-----------

Til farestier under soen

Støbejernsrist 30x40 cm, uden struktur

Støbejernsrist 60x40 cm, uden struktur	1901-6374
--	-----------

Støbejernsrist 60x60 cm, uden struktur	1901-6334
--	-----------

PLUG-IN L: 4 m (inkl. 22 låseklodser)

Spalteåbning min 17 mm, maks 22 mm, til den støbte spalteåbning	1901-8160
---	-----------

Spændeklods til PLUG-IN, inkl. skrue

Til betonspalter	1901-8150
------------------	-----------

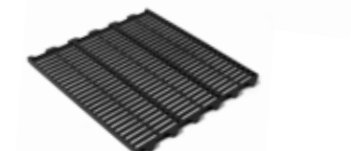
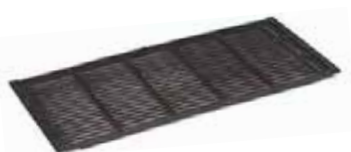

PP PLASTRISTE & UNDERSTØTNING

PRODUKTBEKRIVELSE

VARENR.

**PP plastrist, til søer**

60x20 cm
60x30 cm
60x40 cm

1901-6325
1901-6495
1901-6475

**PP plastrist, til smågrise**

60x40 cm
60x50 cm, maks. 50 kg
60x60 cm

1901-6005
1901-6455
1901-6345

**Lukket plastrist**

60x40 cm, til smågrise og søer
60x50 cm, til smågrise

1901-6385
1901-6365



Varmeplade 120x40 cm, polymerbeton med vandgennemløb, til smågrise

1901-6235

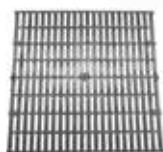

Plastrist Filter-Eeze 61x61 cm, til smågrise

1537-6505



Endeklods

Til at tætte mellem rist og understøtning

1901-6255



Ophængsklods til glasfiber- og fladjernsbæring, til understøtning

Til faresti og smågrisestier

1901-6415



Endeklods til understøtning

Endeklods lukker for skidt og øger stabilitet af understøtning

1901-6105

**Understøtning til riste - 135 mm, til fare- og smågrisestier**

Løbende meter

L: 600 cm

L: 750 cm

Der må forventes længere leveringstid på specialmål.

1901-6185

1901-6195

1901-6205

**Understøtningsholder**

280 - 430 mm

430 - 580 mm

580 - 730 mm

1901-8220

1901-8230

1901-8240

Understøtningerne må ikke udsættes for kombinationen af vand og frost.
OBS! Endeklods til understøtning skal benyttes for at garanti ydes.



Fiberplade, grå, 10 mm

3660 x 1525 mm/ 3660 x 1320 mm

Tilskåret (pr. m2)

6693-0105

6693-1000



Plastplade med struktur, grå, 8/10 mm

1220x2440 mm

Tilskåret (pr. m2)

6696-1385

6696-1395



Plastplade uden struktur, grå, 10 mm

1500x3000 mm

Tilskåret (pr. m2)

6696-1305

6696-1315

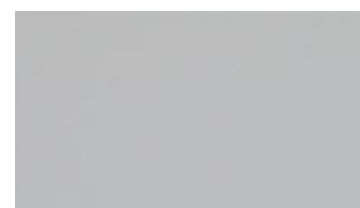

Planke PVC, til inventarsider og låger

35x500 mm, til sammensætning af to planke til højde 1000 mm

35x490 mm, fast højde

35x600 mm, fast højde

35x750 mm, fast højde

1690-6065

1690-6035

1690-6045

1690-6055



Adapter 35x40 mm, PVC, til 33,7 mm rør

Til inventarsider og låger

1612-6395



Rørholdere, galvaniseret

til 1 stk. rør 1" i top (planke)

til 1 stk. rør 1" i top (panel)

til 2 stk. rør 1" i top (planke)

til 2 stk. rør 1" i top ved forværksrør

1610-0372

1610-0382

1610-0392

1610-0452



Plasthængsel til 12 mm støbeplader (pr. m.)

Findes i længde: 2 m, 2,25 m, 2,5 m, 3 m

Til overdækninger i klimastalde

1533-6055



PLASTADAPTORER

PRODUKTBESKRIVELSE

VARENR.



Adaptor til 4 rør - til PVC planker
For A2 U-profil

1612-6205



Adaptor til 3 rør - til PVC planker
For U-profil i plast

1612-6255



Adaptor til 2 rør - til PVC planker
For indvendig U-profil

1612-6145



Adaptor til 2 rør - til PVC planker
For A2 U-profil

1612-6155



Adaptor til 2 rør - til PVC planker
For gangstolpe I

1612-6165



Adaptor til 2 rør - til PVC planker
For U-profil i plast

1612-6235



Adaptor til 1 rør - til PVC planker
For U-profil i plast

1612-6225



Endeklods - til PVC planker
Til planker - vådfoder, høj

1612-6265

STOLPER & PROFILER TIL 35 MM PLANKER

PRODUKTBESKRIVELSE

VARENR.

Integreret nedløb, 85 cm
Til Ø63 foderrør

1612-6305



Gangstolpe I, rustfri

H: 74 cm - til smågrise

1611-4060

H: 99 cm - til slagtesvin

1611-4080



Gangstolpe II, med påvejest U-stolpe, rustfri

H: 74 cm, højre - til smågrise

1611-2086

H: 74 cm, venstre - til smågrise

1611-2076

H: 99 cm, højre - til slagtesvin

1611-2186

H: 99 cm, venstre - til slagtesvin

1611-2196



Vægstolpe, rustfri

H: 74 cm, højre - til smågrise

1611-4140

H: 74 cm, venstre - til smågrise

1611-4150

H: 99 cm, højre - til slagtesvin

1611-4100

H: 99 cm, venstre - til slagtesvin

1611-4110



Lågeprofil, rustfri

H: 74 cm, højre - til smågrise

1611-2086

H: 74 cm, venstre - til smågrise

1611-2076

H: 99 cm, højre - til slagtesvin

1611-2186

H: 99 cm, venstre - til slagtesvin

1611-2196



Enkelt U-profil, bagvæg, plast

H: 74 cm - til smågrise

1601-0035

H: 99 cm - til slagtesvin

1601-0025



STOLPER & PROFILER TIL 35 MM PLANKER

PRODUKTBESKRIVELSE

VARENR.

**U-profil til spærrelåge med kroge**

H: 74 cm - til smågrise

H: 99 cm - til slagtesvin

1610-2082

1610-2052

**Vægbeslag til spærrelåge:**

H: 74 cm - til smågrise

H: 99 cm - til slagtesvin

1610-2072

1610-2062

**Hængselsside til forværk, komplet**

H: 74 cm - til smågrise

H: 99 cm - til slagtesvin

1601-6340

1601-6060

**Lukkeside til forværk, komplet**

H: 74 cm - til smågrise

H: 99 cm - til slagtesvin

1601-6350

1601-6080

**Dobbelt profil, komplet**

H: 74 cm - til smågrise

H: 99 cm - til slagtesvin

1601-6360

1601-6130

**Stabilisator, galvaniseret**

H: 49 cm - til smågrise og slagtesvin

H: 59 cm - til smågrise og slagtesvin

H: 74 cm - til slagtesvin

1610-0602

1610-0612

1610-0632

STOLPER & PROFILER TIL 35 MM PLANKER

PRODUKTBESKRIVELSE

VARENDR.

Gangstolpe, lige fod, rustfri stål
H: 60 cm
Til vipbar baglåde, faresti

1611-2006

U-stolpe, PVC

H: 49 cm
H: 74 cm
H: 99 cm

1650-0055
1601-0035
1601-0025

Gangstolpe, med forkrøppet fodplade, rustfrit stål
H: 60 cm
Til vipbar baglåde, faresti

1611-2016

Gangstolpe i rustfrit stål
H: 49 cm
Til vipbar baglåde, faresti

1650-2016

Låsehåndtag 590x35 mm, komplet med håndtag, stolpe og rustfri clamp
Låsestolpe til baglåde, faresti

1611-0036

Låsehåndtag, 490x35 mm, komplet med håndtag og stolpe
Låsestolpe til baglåde, faresti

1650-2046

Vægstolpe, rustfrit stål
H: 60 cm
Til afslutning mod væg, faresti

1611-0016

Vægstolpe, rustfrit stål

H: 49 cm
Højre
Venstre

1650-2066
1650-2076

Til afslutning mod væg, faresti



STOLPER & PROFILER TIL 50 MM PANELER

PRODUKTBESKRIVELSE

VARENR.



Låsebeslag til spærrelåge, galvaniseret
Lodret montering på mur/ rør

1615-2062



Låsebeslag til spærrelåge, lodret, galvaniseret
Lodret montering på mur/ rør, fastholder fra begge sider

1615-2222

**Låsebeslag til spærrelåge, galvaniseret**

Midterstillet

1615-2102

Højrestillet

1615-2112

Venstrestillet

1615-2122

Vandret montering



Bagplade til låsebeslag, galvaniseret
Til stabilisering af låsebeslag

1615-0012

**Låsebeslag til spærrelåge, galvaniseret**

Midterstillet

1615-2022

Højrestillet

1615-2032

Venstrestillet

1615-2042

Vandret montering

PRODUKTBESKRIVELSE

VARENØR.

Eksempel på panellåge med rustfri beslag

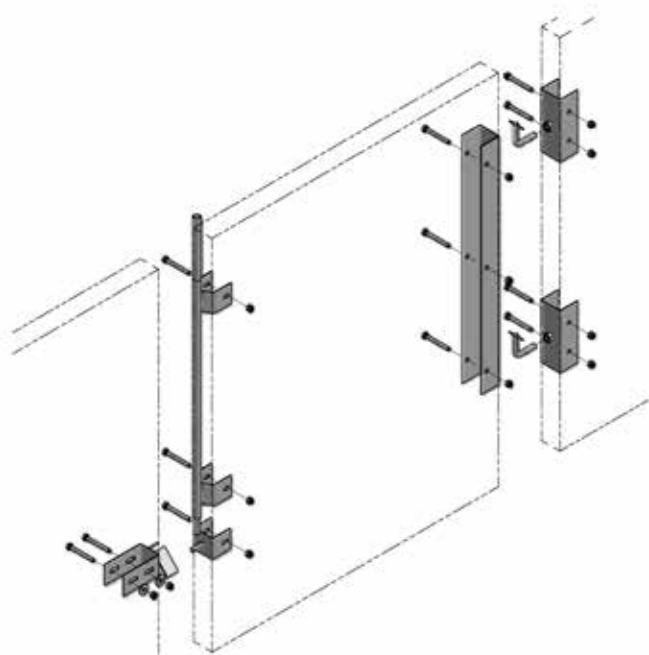

Dørsikring, uden gevind, rustfri

1802-2246

Lågehængsel, L= 600 mm, rustfri

1802-2216

Hængselsbeslag, dobbelt, rustfri
Til væg/ panel

1802-2296

Vinkelbolt, rustfri
Til hængselsbeslag

1802-0206

Splitter 3,2x32 mm, rustfri

8503-0326

Fastholder for mur/ panel, rustfri

1802-2826

Fastholder for mur, lang, rustfri

1802-2836

Kryds-samlestykke

1803-2236



STOLPER & PROFILER TIL 50 MM PANELER

	PRODUKTBESKRIVELSE	VARENR.
	Stabiliseringsdorn, rustfri	1803-2406
	Tætningsbeslag, rustfri	1802-2446
	Rør til lukkespyd, 100 cm, rustfri For at forhindre gødning på gangen	1802-2236
	Lukkespyd, 100 cm, rustfri	1802-2256
	Lukkebeslag, rustfri	1802-2806
	T-samlestykke, rustfri	1803-2206
	Vinkel 50x50 mm, rustfri	1803-0016
	Vinkel 50x150 mm, skrå venstre, rustfri Vinkel 50x150 mm, skrå højre, rustfri Vinkel 50x150 mm, lige, rustfri	1803-0066 1803-0036 1803-0026
	Vinkel 150x350 mm, højre, rustfri Vinkel 150x350 mm, venstre, rustfri	1803-2016 1803-2026
	Vinkelsamlestykke, højre, rustfri Vinkelsamlestykke, venstre, rustfri	1803-2216 1803-2226
	Hængseltap, rustfri	1802-2226
	Samlestykke, U-profil, rustfri	1803-0106
	U-profil med støttebolt, rustfri	1802-2286
	Lukkebeslag firkantet, rustfri	1802-2816

LÅGEBESLAG, STOLPER & FASTHOLDERE

PRODUKTBESKRIVELSE

VARENR.

Stolpe med 2 hængsler, h: 110 cm

Venstre

1504-8110

Højre

1504-8120

Til påboltning mod mur, til slagtesvinestier



Vægbeslag med 2 hængsler, h: 110 cm

1504-8090

Til påboltning for låge, til slagtesvin



Stabel og hængsel med lus

1503-8040

Til påsvejsning



Fjeder for lågespyd Ø18x1,5x70, rustfri

8618-0716



Skive Ø24x13x2,5, rustfri

8453-0246



Split Ø3,2x32, rustfri

8503-0326



Fastholder, komplet med bagplade

1506-8020

Til påboltning på element



Fastholder

1506-8070

Til påboltning på stolpe



Fastholder uden opløb

1506-8090

Til påboltning på stolpe



Fastholder

1506-8030

Fastholder, højre

1506-8050

Fastholder, venstre

1506-8060

For påboltning på mur



Hage

1506-8010

Til påboltning på element



Gaffelbeslag med nylonhjul for låge

1503-8130



Næsehjul

Til panel 50 mm

1610-4010

Til planker 35 mm

1610-4020



Hyrdelågebeslag

1615-4040











Til spærrelåger



VINKELBESLAG

PRODUKTBESKRIVELSE

VARENR.

	Fodvinkel, 125x70x5 mm, rustfri Til inventar	1610-0016
	Fodvinkel, 125x118x5 mm, rustfri Til inventar	1610-0036
	Fodvinkel, 125x172x5 mm, rustfri Til inventar	1610-0046
	Vinkel til plasttrug, 40x35x3 mm, rustri	1610-0266
	Fodvinkel, 70x65x4 mm, rustfri Til stolpe	1610-0126
	Vinkel, 80x65x4 mm, rustfri Til trug og stolpe	1610-0186
	Fodvinkel, 105x65x4 mm, rustfri Til gangstolpe	1610-0116
	Fodvinkel/plade, 64x140x241x3 mm, rustfri Til gangstolpe	1610-0136
	Fodvinkel, 125x220x5 mm, rustfri Højre Venstre Til inventar	1610-0056 1610-0066
	Fodvinkel, 125x172x8 mm, galvaniseret Til inventar	1610-0352
	Fodvinkel, 125x220x8 mm, galvaniseret Højre Venstre Til inventar	1610-0342 1610-0312

PRODUKTBESKRIVELSE

VARENR.

Fodplade type A, galvaniseret
For 40x40 stolpe
For 50x50 stolpe

1504-2202
1524-2012



Fodplade type B, galvaniseret
For 40x40 stolpe
For 50x50 stolpe

1504-2212
1524-2022



Fodplade type C, galvaniseret
For 40x40 stolpe
For 50x50 stolpe

1504-2222
1524-2032



Fodplade type D, galvaniseret
For 40x40 stolpe
For 50x50 stolpe

1504-2232
1524-2042



Fodplade type E, galvaniseret
For 40x40 stolpe
For 50x50 stolpe

1504-2242
1524-2112



Fodplade type F, galvaniseret
For 40x40 stolpe
For 50x50 stolpe

1504-2252
1524-2122



Fodplade type K, galvaniseret
For 40x40 stolpe
For 50x50 stolpe

1504-2322
1524-2102



Fodplade type L, galvaniseret
For 40x40 stolpe

1504-2162



Fodplade dobbelt, rustfri
Til gitterelementer

1504-0916



Fodplade enkelt, rustfri
Højre, for stolpe
Venstre, for stolpe

1504-6056
1504-6066



Modplade, 80x40x3 mm, rustfri
Til inventar

1610-0076



Modplade, 105x40x3 mm, rustfri
Til inventar

1610-0086



Modplade, 135x40x5 mm, rustfri
Til vådfodertrug

1610-0756



SPALTEANKRE & SPALTEBOLTE

PRODUKTBESKRIVELSE

VARENR.

**Spaltebolt, rustfri**

M10x130

1504-8030

M10x160

1504-8140

Spaltebolt, M10x60, rustfri
Til plast- og trekantspalter

1547-8010

Spaltebolt, M10x180, rustfri
Til plastriste

1537-8010

Spændskive Ø55xØ12/M10, rustfri
Møtrikskjuler for spaltebolte

8412-0556

Spalteanker, 8 mm, med møtrik og bolt, rustfri
Til montage på plast- og støbejernsriste

1612-8030

Spalteanker, med låsemøtrik og bolt, rustfri
Til montage på betonspalter

1612-8040

T-spalteanker, 100 mm, med bolt og nylon-skive
Til montage på betonspalter

1610-8220

Montagebøjle
Til montagehjælp

1612-0016

Tungebeslag, 3x40x100 mm, rustfri
Til montage på støbejernsspalter i farestier

1650-6016

**Flangebolt, rustfri**

M8x70 mm, Torx 50

8128-0716

M10x90 mm, Torx 50

8130-0916

**Skrue, fransk med flange, rustfri**

8x50 mm, Torx

8228-0506

8x60 mm, Torx

8228-0606

10x70 mm, Torx

8230-0706

**Møtrikhylse - Botton Head, rustfri**

M6x12 mm

8126-3126

M6x35 mm

8126-3326

Samleskrue - Button Head, med lås, rustfri

M6x20 mm

8126-0206

M6x30 mm

8126-0306

M6x40 mm

8126-0406

PRODUKTBESKRIVELSE

VARENR.

Halmhæk, galvaniseret
L: 50 cm, H: 50 cm, B: 21 cm
Tremmeafstand: 30 mm
Vægt: 6,55 kg
Til smågrise, slagtesvin og diegivende søer

3620-2012



Halmhæk, galvaniseret
L: 110 cm, H: 70 cm, B: 50 cm
Tremmeafstand: 30 mm
Vægt: 19 kg
Til søer i storstier

3620-2022



Halmhæk, dobbelt, med plastgavl
L: 63 cm, H: 58 cm, B: 46 cm
Tremmeafstand: 25 mm
Vægt: 18 kg
Til smågrise, slagtesvin og søer i storstier

3418-8010



Beskæftigelsesrør i plast,
Ø160 mm, H: 80 cm
Til smågrise og slagtesvin

ekskl. befæstelse og træ
inkl. befæstelse, ekskl. træ

3418-0065

3418-1100



BOXTOY

PRODUKTBESKRIVELSE

VARENR.



BOXTOY 2, Ø50 mm , inkl. dybler - ekskl. lim
H: 10 cm, L: 10 cm, B: 5 cm
Til lodret montering

3621-8035



BOXTOY 3, Ø80 mm, inkl. dybler - ekskl. lim
H: 15 cm, L: 15 cm, B: 5 cm
Til lodret montering

3621-8055



BOXTOY 4, Ø50 mm, inkl. dybler - ekskl. lim
H: 10 cm, L: 25 cm, B: 5 cm
Til vandret montering

3621-8075



BOXTOY 5, Ø50 mm, inkl. dybler - ekskl. lim
H: 10 cm, L: 31 cm, B: 5 cm
Til vandret montering

3621-8095



BOXTOY 6, Ø50 mm, inkl. dybler - ekskl. lim
H: 10 cm, L: 40 cm, B: 5 cm
Til vandret montering

3621-8115



Holder med lænke, ekskl. træklods
L: 31 cm
Til montage af træklods i spalter

3621-6216



Jydens glasfibersilo er fremstillet af to formstøbte halvdele, som bliver boltet sammen. Siloen er vandtæt og derfor velegnet til mange formål, bl.a. til opbevaring af pulver- og pillefoder, korn og mineraler, sukker og salt, fiskefoderpiller samt kunstgødning mv. Siloen kan leveres i et udvalg af farver, så den harmonerer med det omkringværende miljø.

Jydens glasfibersilo leveres som standard med:

Mandeluge i top af silo, skueglas, tværkryds, afstivningsben, keglebund Ø200 samt udluftningsrør ført til jord og separat indblæsningsrør.

Type	Kap./ M3	Kap./ton VF 0,65	Diameter	Højde, meter	Fundament, cm	Varenr.
SE03	3,50	2,30	1,50	3,60	1900X1900	3901-8010
SE06	6,00	3,90	1,70	4,40	2100X2100	3901-8030
SE07	7,50	4,90	1,90	4,85	2300X2300	3901-8040
SE10	10,00	6,50	2,00	5,40	2400X2400	3901-8050
SE12	12,50	8,10	2,10	6,00	2500X2500	3901-8060
SE15	15,00	9,70	2,20	6,60	2600X2600	3901-8070
SE18	17,50	11,50	2,30	7,10	2700X2700	3901-8080
SE20	20,00	13,00	2,40	7,50	2800X2800	3901-8090
SE22	22,50	14,60	2,45	7,65	2900X2900	3901-8110
SE25	25,00	16,25	2,60	8,10	3000X3000	3901-8120
SE31	31,00	20,20	2,60	8,70	3000X3000	3901-8130
SE40	40,00	26,00	3,00	8,44	4000X4000	3901-8140
SE52	52,00	33,80	3,00	10,50	4000X4000	3901-8150

Keglebund i glasfiber, komplet

Ø200 cm
Ø300 cm

3902-8010
3902-8020

Cyklon

3902-6580

Støvcyklon til silo

3902-7030

Filterpose i rør til silo

3902-6520

Dør, Ø400 mm, model H, galvaniseret

3902-7510



FLEXSNEGLE

PRODUKTBESKRIVELSE

VARENR.

**Grundenhed inkl. stålbund, aksel, leje og gearmotor**

0,55 kW gearmotor, Flex 55 mm
 1,1 kW gearmotor, Flex 75 mm
 1,1 kW gearmotor, Flex 90 mm
 1,1 kW gearmotor, træpillesnegl

3304-1050
 3304-1200
 3304-1350
 3304-1500

**Grundenhed inkl. monterør, aksel, leje og gearmotor**

1,1 kW gearmotor, Flex 75 mm
 1,1 kW gearmotor, Flex 90 mm

3304-1250
 3304-1400

**Sneglerør L: 300 cm**

55 mm
 75 mm
 90 mm
 127 mm

3302-6015
 3302-6035
 3302-6055
 3302-6075

**Sneglerør, 45° bøjning, L: 135 cm**

55 mm
 75 mm
 90 mm
 127 mm

3302-6025
 3302-6045
 3302-6065
 3302-6085

**Spiral til flexsnegl**

55 mm, 36,5x40x20
 75 mm, 60/40
 90 mm, 70/50
 127 mm, 100/70

3301-6011
 3301-6101
 3301-6131
 3301-6151

Spiral til flexsnegl, rustfri

75 mm, 60/40
 90 mm, 60/60
 90 mm, 70/65

3301-6306
 3301-6356
 3301-6396

**Montagerør med aksel til leje**

75 mm
 90 mm

3306-8220
 3306-8230

**Stålbund inkl. spjæld**

55 mm
 75 mm
 90 mm, gennemgående
 90 mm, inkl. flange for leje

3305-4010
 3305-4020
 3305-4230
 3305-4030

**Dobbelt stålbund inkl. spjæld**

55 mm
 75 mm
 90 mm, inkl. flange for leje

3305-4110
 3305-4120
 3305-4130

PRODUKTBESKRIVELSE

VARENØR.

Konisk afløb med lynkobling

150/75 mm
150/90 mm

3300-8010
3300-8020



Udtag med skod

55 mm
75 mm
90 mm

3306-6030
3306-6040
3306-6050



Faldrørslås til 70/75 mm

3206-6290



Faldrør PVC

Ø70 mm
Ø75 mm
Ø80 mm

3206-6030
3206-6040
3206-6050



Faldrørsbøjning

Ø75 mm 15°
Ø75 mm 30°
Ø75 mm 45°

3206-6150
3206-6160
3206-6170



Faldrørsgren, Ø75 mm, 45°

3206-6190



Faldrørsmuffe, Ø75 mm

3206-6210



Spjæld for Ø75 mm faldrør

3904-6150



Flexslange

Ø75 mm
Ø90 mm
Ø160 mm

3306-6070
3306-6080
3306-6090



FLEXSNEGLE - OVERGANGE

PRODUKTBEKRIVELSE

VARENR.



Overgang Symaga
 Ø443FL X Ø200FBO
 Ø443FL X Ø300FBO

3903-6010
 3903-6020



Overgang, Chore Time, Ø440 cm

3903-6140



Overgang
 Til silo Ø200, galvaniseret
 Til silo 6" OK, galvaniseret

3903-6000
 3903-6050



Overgang 300x300 BM
 Ø150 mm
 Ø200 mm

3902-7132
 3902-7142



Overgang fra optagerstation

Til Ø200 med spjæld
 Til Ø300 med spjæld

3902-8550
 3902-8650



Overgang til stålbund

6" OK
 Ø150
 Ø200

3902-7350
 3902-7360
 3902-7370



Lynkobling

Ø150
 Ø200
 Ø300

8910-6203
 8910-6223
 8910-6233



Spændring

Ø200, til 200 mm spændebånd
 6", for overgang 150 mm

8910-6133
 8910-6123



Overgangsstykke

Ø150/120
 Ø150/160
 Ø150/200
 Ø200/6" OK

3904-6030
 3904-6040
 3904-6050
 3904-6060

PRODUKTBESKRIVELSE

VARENR.

Tørfodringsanlæg		Standard- og superanlæg Ø60	Ø100 anlæg
Motoreffekt	kW	0,75 / 1,5 / 1,85	2,2 / 4,0
Kædehastighed	m/ min.	27	44
Transportydelse	kg/ time	1.200	6.000

1-vejsfodermaskine, til standard- og superanlæg Ø60, rustfri

0,75 kW - max. 100 meter ved 4 hjørner

1,5 kW - max. 300 meter ved 4 hjørner

1,85 kW - max. 800 meter ved 4 hjørner

3201-6020

3201-6040

3201-6060



1-vejsfodermaskine, til Ø100 anlæg, rustfri

2,2 kW - max. 400 meter ved 4 hjørner

4 kW - max. 400 meter ved 4 hjørner

3201-6100

3201-6200

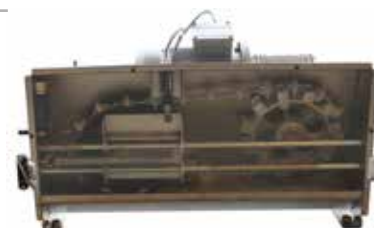

1-vejs optagerstation, rustfri

Til standard- og superanlæg

Til Ø100 anlæg

3202-6040

3202-6080



Optagerstation med motor, til standard- og superanlæg, rustfri

Til både mel og piller

3202-6050



2-vejs optagerstation, til standard- og superanlæg, rustfri

3202-6100



Optagerstation med snegl, kædetrukket, rustfri

3202-6060



TØRFODRINGSANLÆG - TILBEHØR

PRODUKTBESKRIVELSE

VARENR.

**Foderkæde**

Ø60, til standardanlæg
 Ø60 TC, til superanlæg
 Ø100

3204-6100
 3204-6150
 3204-6200

**Kædesamler**

Ø60, til standardanlæg
 Ø60 TC, til superanlæg
 Ø100

3204-6001
 3204-6011
 3204-6051

**Rør**

Ø60, galvaniseret
 Ø100, galvaniseret

3209-6021
 3204-6252

**Rørsamler**

Ø60, med 4 skruer
 Ø100, med 4 skruer

3201-8010
 3201-6610

**90° hjørne med snaplåse**

inkl. støbejernshjul, til standardanlæg Ø60
 inkl. støbejernshjul og clamps, til superanlæg Ø60
 inkl. støbejernshjul, til Ø100 anlæg

3203-6210
 3203-8010
 3203-6340

**90° hjørne med snaplåse (transparent)**

inkl. støbejernshjul, til standardanlæg Ø60
 inkl. støbejernshjul og clamps, til superanlæg Ø60

3203-6220
 3203-8020



Teleskopnedløb med 60 mm udtag

3206-8010



Påstik Ø150/60 mm

3206-6320

**Udtag**

Til 60 mm foderrør/ 80 mm faldrør
 Til Ø100 mm

3206-6260
 3206-6310

PRODUKTBESKRIVELSE

VARENR.

Skueglas

Ø60
Ø100

3204-6055
3204-6305



Manuel oplukning

3205-1000



Hjørnehjul

Enkelt
Dobbelt

4208-8050
4208-8060



Stålwire, 2,5 mm, rustfri

8947-6256



Pianotråd, 2,5 mm

8947-6356



Wirelås, 3 mm, rustfri

8947-6146



Wirelås, rød plast, komplet

4208-8070



Trækfjeder, 2,5x28x139 mm, rustfri

4208-6156



TØRFODRINGSANLÆG - TILBEHØR

PRODUKTBEKRIVELSE

VARENR.

**Volumendoserer**

3 liter
6 liter
10 liter
15 liter

3205-6010
3205-6030
3205-6090
3205-6120



Volumendoserer Export, 9 liter

3205-6060



Volumendoserer Export, 9 liter, med dobbelt udløb

3205-6070



Nedfaldsrør 75 mm, PVC

3302-6035

Beslag til nedfaldsrør Ø75, komplet inkl. U-bøjle og møtrikker

3206-8110

Opstander, 3 mm, 200 cm - til ophæng af foderrør

1681-6182



Clamps, 35 mm

8928-4353



U-bøjle, 60x75 mm, M8

8935-0802



Hyldeknægt, 35 cm, med afstiver
Til ophæng af foderrør/ trækstation

1681-6122



Forlænger til hyldeknægt, 20 cm

1681-6162



PRODUKTBESKRIVELSE

VARENR.

FC10 Feedcontrol

5005-1000



Softstarter for FC10 Feedcontrol

5005-4010



Håndbetjent motorværn

0,55 kW
0,75 kW
1,1 kW

5003-8010
5003-8020
5003-8030



Magnetbetjent motorværn

0,55 kW
0,75 kW
1,1 kW

5003-8050
5003-8060
5003-8070



Akrylrør Ø60, 0.3m for holder til kapacitetsføler (den klare del)

5006-6120



Holder for kapacitetsføler (den sorte del)

5006-8020

Kapacitetsføler (den røde del)
VC 12 RT 230 10M 230V AC

5006-6260

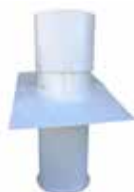

PE skorsten med drejespjæld 1.5 meter, uden motor

Ø650

Forlængerrør til Ø650, 1.5 meter

4300-8030

4300-8130

Ø830

Forlængerrør til Ø830, 1.5 meter

4300-8040

4300-8140



EC-ventilator, komplet inkl. vinge, motor, ophæng og ledninger
FF 063, Ø630 mm, 230V

4101-6130



EC-ventilator, komplet inkl. vinge, motor, ophæng og ledninger
FF 080, Ø800 mm, 230V

4101-6140



EC-ventilator, komplet inkl. vinge, motor, ophæng og ledninger
FF 091, Ø910 mm, 400V

4101-6450



AC-ventilator, inkl. vinge, motor og ophæng
FF063, Ø630 mm

4101-6410



AC-ventilator, inkl. vinge, motor og ophæng
FF080, Ø800 mm

4101-6420



Frekvensomformer

FSET4M, 1-faset 4A med sinefilter

5011-7730

FSET6M, 1-faset 6A med sinefilter

5011-7740

FSET10M, 1-faset 10A med sinefilter

5011-7750

LOFT- & VÆGVENTILER

PRODUKTBESKRIVELSE

VARENR.

Loftventil, TPI 1600, combidiffus med udvendigt gevind

4205-6210



Vægventil for indmuring, 26 cm, ved 10 Pa 1.440 m3/h

4206-6000



Vægventil "2500", VFR exp., ved 10 Pa 2.500 m3/h

4205-6150



Håndspil

300 kg, type 3N1

3803-6010

600 kg, type 5N1

3803-6020

Til manuel opluk af foder eller manuel spjældåbning



Kontravægt, stor

4208-6222

Til loft- og vægventiler



Hjørnehjul

Enkelt

4208-8050

Dobbelt

4208-8060



Wire-rulle, 21 mm

4208-6010



Beslag til wire-rulle

4208-0106



Stålwire, 2,5 mm, rustfri

8947-6256



Wirelås, 3 mm, rustfri

8947-6146



Wirelås, rød plast, komplet

4208-8070



AKTUATORER & KLIMASTYRINGER

PRODUKTBESKRIVELSE

VARENR.



Aktuator, 100 mm, 24 VDC
Aktuator, 100 mm, 24 VDC inkl. beslag

5007-6430
4306-8020



Aktuator, 250 mm, 24 VDC
Aktuator, 250 mm, 24 VDC inkl. SC322 servo controller og beslag

5007-6440
4208-8110



SC322 Servo Controller

5007-4010



CC10 Climate Controller

5004-1000



NTC temperaturføler

5004-6200



MCC10 Clima computer

5010-6300



OPT temperatursensor, inkl. 10 meter kabel

5004-6250

Software til pc-opkobling

Software Optilink 7.0 light
Software Optilink 7.0 full
Optilink abonnement til internet

5011-7180
5011-7190
5011-7200



TH41 Termostat 0-40° grader

5010-6530



Undertryksmåler

M-100 Pa
M-600 Pa

5010-6800
5010-6810



Dr. Sherlock Graph, fastnet
Dr. Sherlock Graph, GSM
Dr. Sherlock Graph, udvidelse

5010-6010
5010-6020
5010-6030

PRODUKTBESKRIVELSE

VARENR.

Armaturløs, 1500 mm, til T8 LED rør

5020-6000

LED T8 rør, 1500 mm, hvid

5020-6010

LED T8 rør, 1500 mm, 4000K, 30W

5020-6020



	1500 mm T8 2850 L	1200 mm T8 925 L	600 mm T8 925 L	Armaturløs
Spænding	AC 85-265V	AC 85-265V	AC 85-265V	AC 85-265V
Forbrug	33 W	20 W	10 W	
Længde	1500 mm	1200 mm	600 mm	1265-1565 mm
Bredde	Ø26 mm	Ø26 mm	Ø26 mm	100-155 mm
Lumen klar	3600	2495	1250	
Lumen opal	2850	1850	925	
Farve	3000/4000K	3000/4000K	3000/4000K	
RA	80	80	80	
Levetid LED	30.000 timer	30.000 timer	30.000 timer	
Tæthedsklasse	IP40	IP40	IP40	IP66

Ribberør, 1" á 6 meter
Til opvarmning af svinestalde

4401-6010

RIBBERØR



Ribberør			
Monteringsmål: høj/bredde, mm	85/105		
Rørdimension, mm	33,7x2,6		
Ribbediameter/ribbedeling, mm	83/10		
Vandindhold, liter/m	0,6		
Vægt (uden vand), kg/m	4,7		
Ribberørselementlængde	0-2,5 meter	2,6-4,0 meter	4,1-6,0 meter
Antal bæringer	2 stk.	3 stk.	4 stk.

ALMINDELIGE SALGSBETINGELSER

Omfang

Nedenstående almindelige salgsbetingelser gælder for samhandel med Jyden (betegnes herefter som "firmaet") og finder anvendelse i det omfang, der ikke fraviges ved skriftlig aftale.

Mellemsalg

Mellemsalg er ikke tilladt uden firmaets godkendelse.

Tilbud

Tilbuddet er under forbehold af firmaets godkendelse.

Pris- og leveringsbetingelser

Firmaet forbeholder sig ret til at regulere prisen på varer samt eventuel fragt af disse, der ikke skal leveres omgående, såfremt firmaets priser har ændret sig på leveringsdagen. De anførte leveringstider er foreløbige. Endelige leveringstider bekræftes af firmaet. Medmindre anden skriftlig aftale foreligger, er levering af fabrik. Erstatningskrav på grund af overskridelse af leveringstiden kan ikke gøres gældende, og annullering af ordre på grund af forsinket levering kan ikke anerkendes, medmindre skriftlig aftale herom foreligger. Dækningskøb anerkendes ikke, og der kan ikke rejses krav om erstatning for driftstab på grund af varens forsinkede fremkomst. Firmaet tager forbehold for enhver form for force majeure fra accept- til leveringsdato. Medmindre andet er skriftligt aftalt, er alle oplyste priser eksklusiv fragt og emballage.

Montage

Alle leveringer foretages uden montage medmindre skriftlig aftale herom foreligger. Montagebeløb er altid anført til nettopris. Der henvises til vores gældende betingelser for montage.

Reklamation

Det er købers pligt straks ved varens levering at undersøge om denne er i orden, og eventuel reklamation må være firmaet skriftlig i hænde senest 8 dage efter varens levering. Reklamation berettiger ikke køber til at tilbageholde betaling for præsterede leverancer.

Returnering

Returnering kan kun finde sted for varer, der fremstilles som standardvarer - og kun efter aftale med firmaet. Varer tages kun retur inden 30 dage fra leveringsdatoen, for nye og ubeskadigede varer. Returvarer skal sendes franko. Ved kreditering foretages i hvert enkelt tilfælde fradrag efter firmaets vurdering, dog altid mindst 15 % til ekspeditions- og fragtomkostninger.

Betaling

Medmindre anden skriftlig aftale foreligger godkendt af firmaet, skal betalingen finde sted 8 dage efter fakturadato (forudbetaling). Ved forsinket betaling tillægges 2% i rente pr. påbegyndt måned. Eventuelle rabatter er ekskl. moms.

Ejendomsforbehold

Ejendomsretten over de solgte varer forbliver hos firmaet eller den, til hvem firmaet har overdraget sine rettigheder, indtil hele købesummen med renter, omkostninger m.v. er fuldt betalt. Veksler eller andet gældsbevis anses ikke som betaling før indløsning har fundet sted.

Garanti

Firmaet yder 1 års garanti regnet fra fakturadato for dele af eget fabrikat. For handelsvarer gælder fabrikantens garanti. Garantien betyder, at defekte varer - ved franko-returnering - gratis ombyttes til fejlfrie varer. Såfremt dette ikke er muligt, krediteres købsprisen. Firmaet påtager sig ikke ansvar for opstået tab, udlagt arbejds løn, fragt eller andre omkostninger ved eventuel ombytning.

Garantien omfatter ikke skader opstået som følge af forandringer foretaget af ukyndigt personel samt skader opstået som følge af afvigelser fra de almindelige retningslinjer, der er givet for drift og vedligeholdelse af materiellet.

Ansvar for materiellets skadeforvoldelse (produktansvar)

Firmaet er kun ansvarlig for personskade, hvis det bevises at skaden skyldes fejl eller forsømmelse begået af sælger eller andre, som firmaet har ansvaret for. Firmaet er ikke ansvarlig for skade på fast ejendom eller løsøre, som indtræder, medens materiellet er i købers besiddelse. Firmaet er heller ikke ansvarlig for skader på produkter, der er fremstillet af køber, eller på produkter, hvori disse indgår. I øvrigt er firmaet ansvarlig for skade på fast ejendom og løsøre på samme betingelser som for personskade. Firmaet er ikke ansvarlig for driftstab, tabt arbejdsfortjeneste eller andet indirekte tab. I den udstrækning, firmaet måtte blive pålagt produktansvar over for tredjemand, er køber forpligtet til at holde firmaet skadesløs i samme omfang, som firmaets ansvar er begrænset efter. Disse begrænsninger i firmaets ansvar gælder ikke, hvis man har gjort sig skyldig i grov uagtsomhed. Hvis tredjemand fremsætter krav mod en af parterne om erstatningsansvar i henhold til dette punkt, skal denne part straks underrette den anden part herom.

Firmaet og køber er gensidigt forpligtet til at lade sig sagsøge ved dansk domstol eller voldgiftsret, som behandler erstatningskrav, der er rejst mod en af dem på grundlag af en skade, som påstås forårsaget af materiellet.

Omfang

Montage omfatter kun varer solgt og leveret af Jyden (herefter betegnet som "firmaet") og gennemføres i henhold til godkendt tegning. Montage påbegyndes ikke, såfremt den ikke kan færdiggøres i en sammenhængende arbejdsgang.

Tilkørselsforhold

Der skal være etableret fast tilkørselsvej beregnet for fuldt læsset lastbil med kran og anhænger.

Maksimum 5 meter fra stalden

Varer skal kunne aflæsses maksimum 5 meter fra indgang til det staldafsnit, hvor det skal monteres og papkasser skal kunne placeres tørt. Der skal til alle staldafsnit være døre eller hul i ydervæggen (min. bredde 110 cm), så inventar ikke skal transporteres over store afstande indendørs. Timeløn for flytning udover dette betales af køber.

Oprydning

Bygningen skal være ryddelig og tørt for byggematerialer, emballage mm. Køber sørger for affaldscontainer eller anvist plads, hvor emballage og affald m.v. kan aflæsses.

Andre håndværkere

Der må ikke være andre håndværkere i det staldafsnit, hvor der skal udføres montage.

Toilet- og sanitetsforhold

Toilet- og sanitetsforhold skal være til rådighed for vores montører.

Dyr

Der må ikke være dyr i stalden i montageperioden.

Elektricitet

Der skal være tilstrækkeligt lys i stalden og adgang til elektricitet (16 Amp.).

Øvrige arbejdsopgaver

Montage omfatter ikke etablering eller ændringer af installationer til el, vand og olie, bygningsarbejder som f.eks. tømrer- og murerarbejde (herunder hugning og efterpudsning af huller, opsætning eller faststøbning af stolper mm) eller nogen anden form for sekundært arbejde.

Bygherren/bygmesteren er ansvarlig for, at ledningsførelse af vand og elektricitet er sket minimum 100 mm. under beton. Firmaet forudsætter, at vægge og gulve er i en kvalitet egnet til montage.

Montagearbejde

For montage forudsættes det, at der er én opstart pr. staldafsnit, og at hvert afsnit kan monteres kontinuerligt. Hvis stalden ikke bliver klar til aftalt tid, skal der senest 3 uger før gives besked herom.

Firmaet tilstræber størst mulig fleksibilitet, men ved udskydelse af montagetidspunkt, sker bestilling af nyt montagetidspunkt under hensyntagen til andre montageopgaver, som afvikles rettidigt. Ved evt. forgæves kørsel og andre afvigelser i forhold til det aftalte, forbeholder firmaet sig ret til fakturering herfor. Såfremt inventaret skal monteres på væsentlig kortere tid end det tidsrum, der normalt vil medgå til montageopgaven, vil firmaet efter forudgående aftale fakturere sine meromkostninger (forceringsomkostninger). Indtil firmaets montage er færdiggjort og leverancen er afleveret og betalt, er køber forpligtet til at tegne sædvanlig entreprisforsikring, der dækker mod tab og skade af en hvilken som helst årsag. Såfremt sådan forsikring ikke er tegnet af køber, skal firmaet til trods handle som om forsikringen var tegnet, da firmaet forudsætter, at køber tager denne risiko.

Der vil blive faktureret for montage af evt. tillægsordre efter færdigmontering. Skal der ske oprydning udover normal standard, faktureres dette særskilt.

Specielt for kvægstalde

- For gummimåtter med skum, skal beton være afhærdet mindst 3 uger før montage.
- Der ydes ingen garanti for gummimåtter ved montage i bygninger, hvor temperaturen er under frysepunktet.

Specielt for svinestalde

- Ved montering af plastriste eller vandrør, skal stald og materialer være opvarmet til min. 12 grader af hensyn til hærkning af lim og udvidelseskoefficienter.
- I fare- og klimastalde med fulldrænet plastristegulv, skal kanaler være tømt for vand.
- Vær opmærksom på, at kanalvægge skal støbes lige og overholde mål.
- Husk at udsparing sker i korrekt dybde, hvis dette er påkrævet.
- Nedstøbning af krybber i løbe-/drægtighedsstalde skal ske således at inventarben kan gå imod krybber.
- Beton skal hærde min. 5 dage før der kan bores heri.
- Vand for gennemskylning af rør skal være tilkøbt inden sidste arbejdsdag på pladsen, så ventiler kan monteres. Ved senere montering af ventiler faktureres for ekstra kørsel.

Specielt for ventilation og fodringsanlæg

- Kabelføring til styring, motorer mv. er ikke omfattet af Jydens montage.
- Fremføring af både strøm og kabler til styresignaler påhviler kunden selv.
- Montage af loft- og vægventiler er ikke omfattet af montagen og udføres aldrig af Jyden.
- Montage af styringer mv. er ikke omfattet af montagen, medmindre andet er skriftligt aftalt i kontrakten.

Har du spørgsmål eller kommentarer til ovennævnte, bedes du venligst kontakte montageafdelingen hos Jyden på +45 2089 9540.

JYDEN
ANIMAL HOUSING

We create good
environments

DENMARK
+45 9748 4099

SWEDEN
+46 705354982

GERMANY
+49 04563 334

UKRAINE
+38 044 361 55 85

Main office, sales & production | Idomvej 2, DK-7570 Vemb | info@jyden.com | www.jyden.com